

# おりがみキューピー NO.1

## キューピーちゃん

★印を上にして、裏を出して折りはじめます。ひとつ先頭の折り図を見ながら、ていねいに折りましょう。

折り方の記号

山折り線  
谷折り線  
図を大きくする

折りすじ線  
谷折りしてもどす  
うら返す

キューピーちゃん完成作品

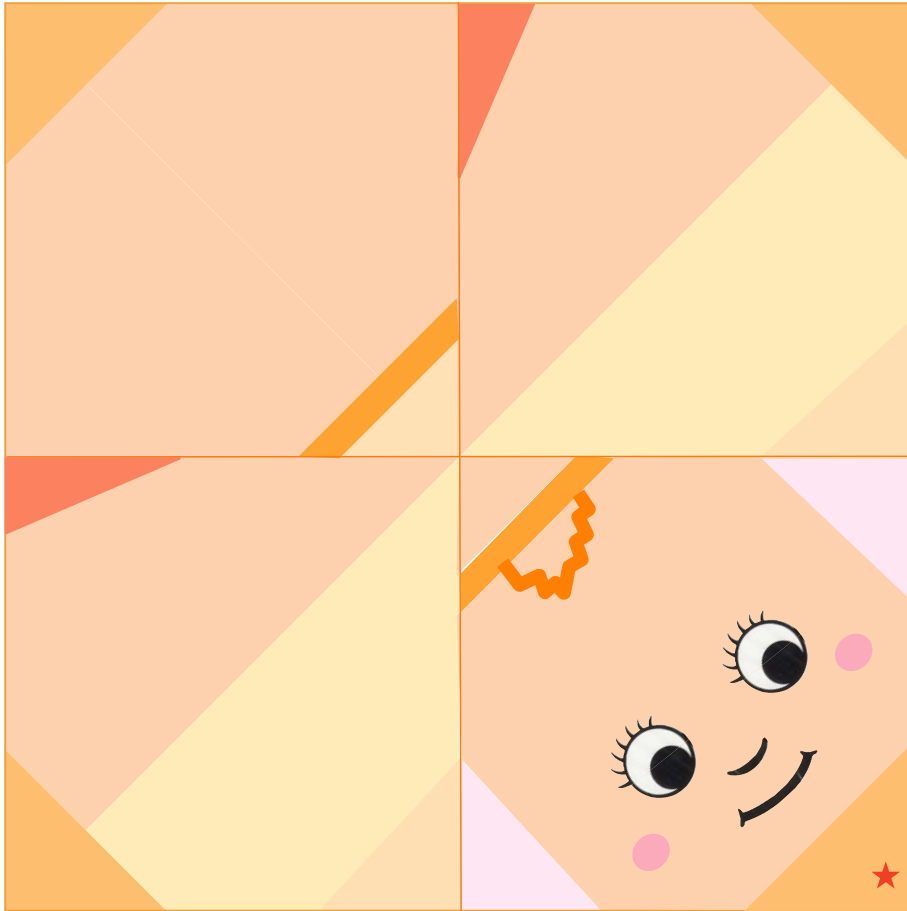

(頭)

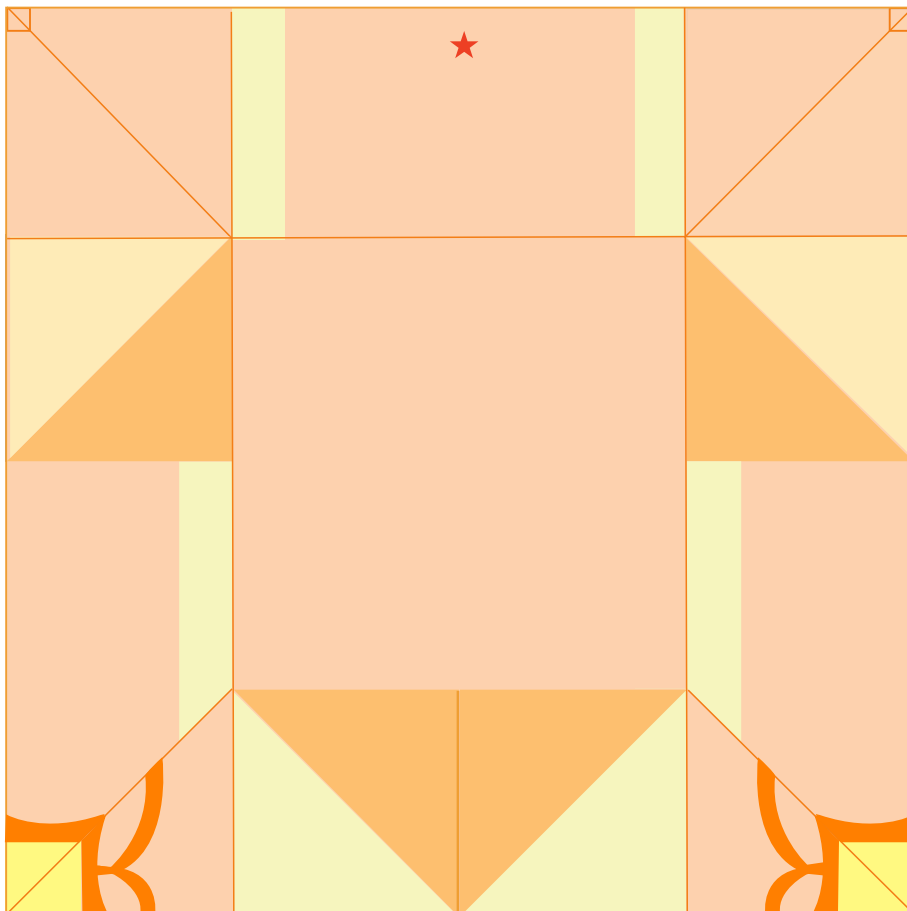

(体)

\*左の印刷してある紙を切り取り、キューピーちゃんを折りましょう。体に、NO.2のタンクトップと海水パンツを折って着せるとサーファーキューピーのできあがり。

### 頭の折り方

① 折り線をつけてもどす

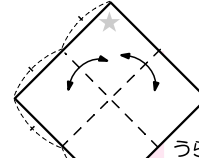

うら返す

② 折り線をつけてもどす

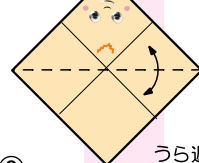

うら返す

③ ▲の中心を指で押さえて、図④のようにたたむ

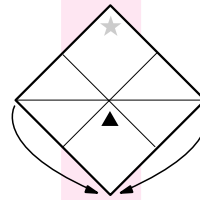

④ 上の1枚の左右の角を間に折る

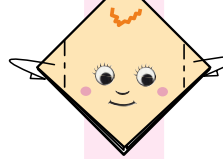

⑤ 折り線のとおり角を折る



⑥ 上の1枚を間に折る



⑦ 残りを間に折る



できあがり

### 体の折り方

① 折り線をつけてもどす

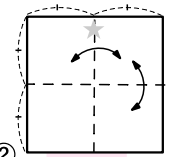

②

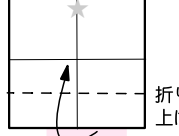

折り上げる

③ 折り線をつけてもどす

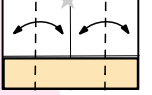

④

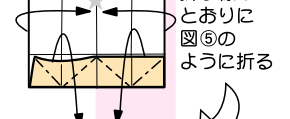

折り線のとおり図⑥のように折る

⑤

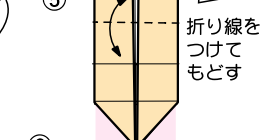

折り線をつけてもどす

⑥

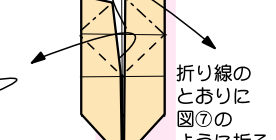

折り線のとおり図⑦のように折る

⑦

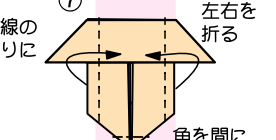

左右を折る

⑧

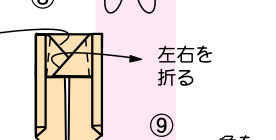

角を間に折りこむ

⑨



角を折る

⑩



角を間に折りこむ

うら返す

できあがり

体に頭をはる

# おりがみキューピー NO.2

## サーファーキューピー

### 折り方の記号

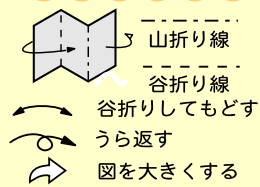

### サーファーキューピー完成作品



今年も、暑い夏がやってきました。波乗りの得意なサーファーキューピーちゃん、青い海で遊んだあとは、浜辺で楽しいスイカわり。甘くて冷たいスイカを、いただきます！

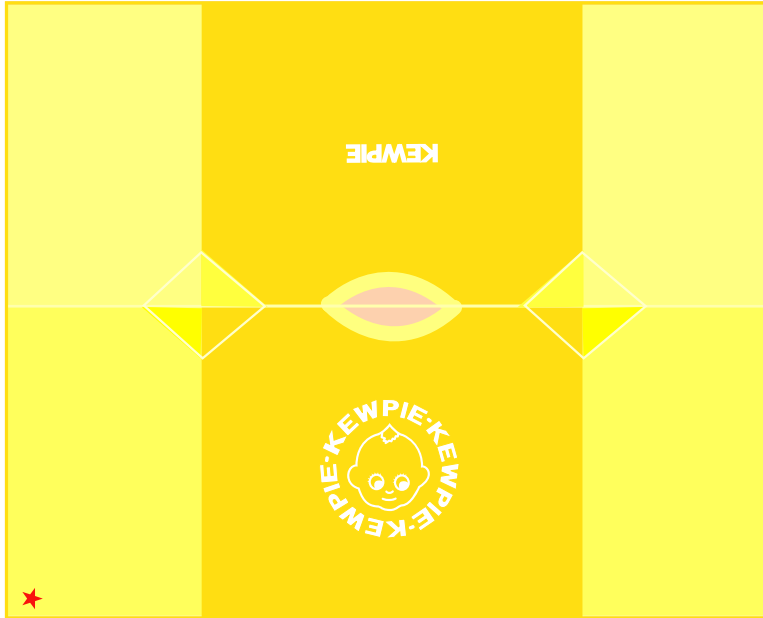

タンクトップ

#### タンクトップの折り方

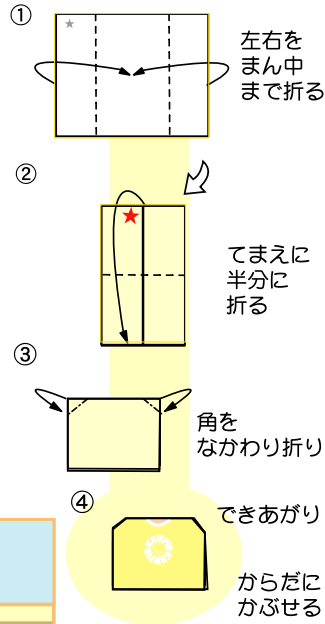

#### 海水パンツの折り方

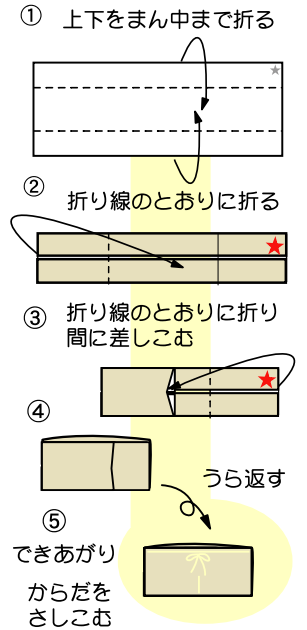

▼海水パンツ

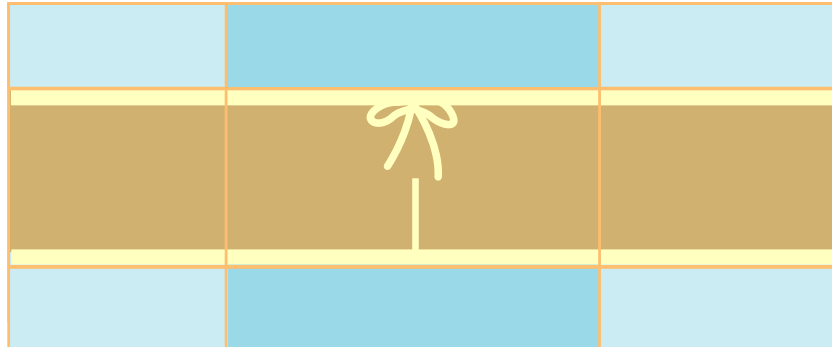

▼サーフボード

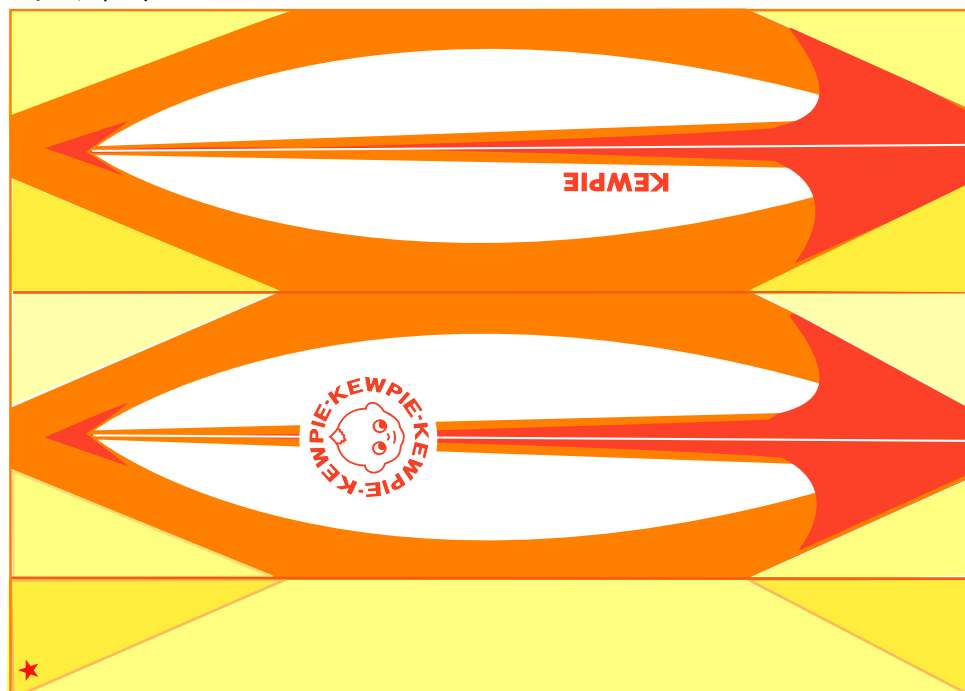

#### サーフボードの折り方

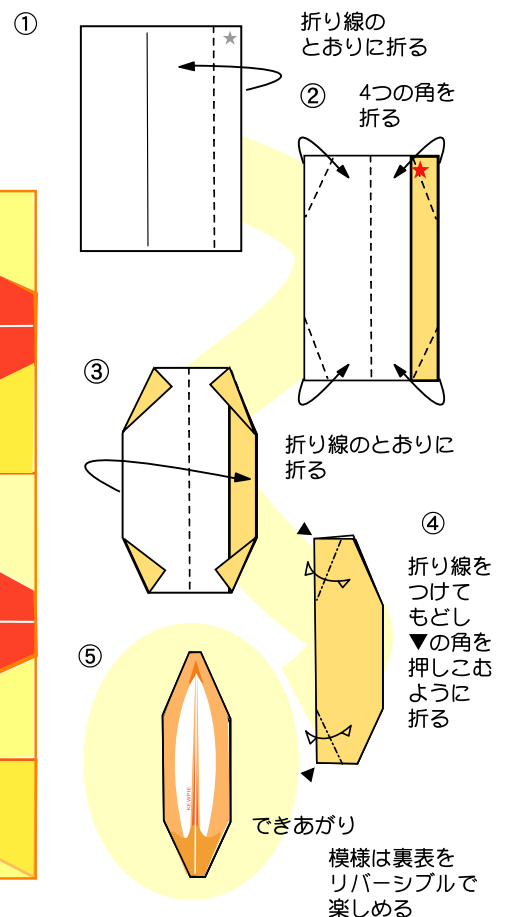

# おりがみキューピー NO.3

## スイカ (2種) & スイカわりの棒

スイカ2の折り図⑤で、切りこみを入れて折る所や、スイカわりの棒の角など細かい箇所は、爪を使って上手に折りましょう。スイカは、立てて飾ることができます。



▼スイカ1

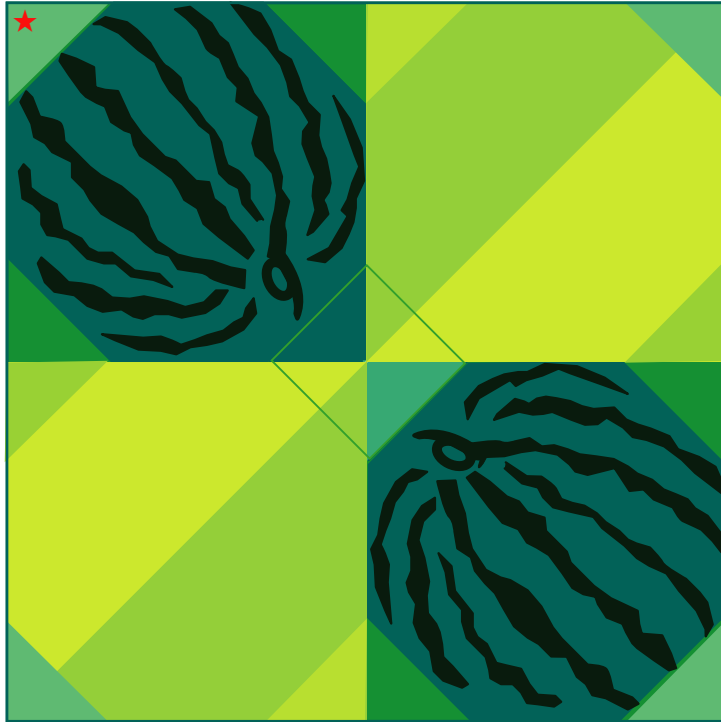

▼スイカわりの棒

▼スイカ2

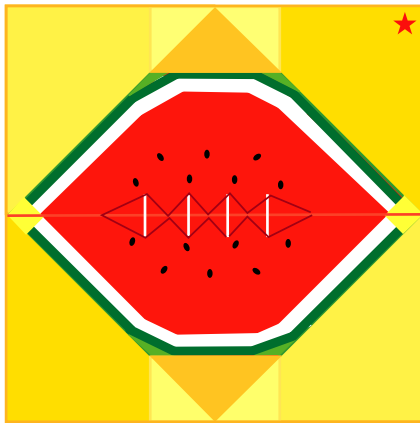
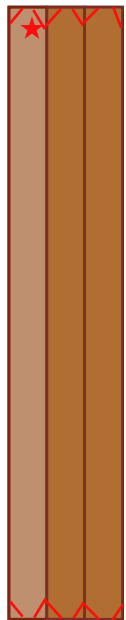

スイカわりの棒の折り方

- ① A、Bの順に折る
  - ② 角を折る
  - ③ うら返す
- できあがり

### 折り方の記号

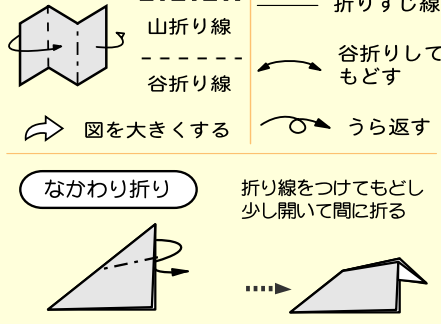

なかわり折り

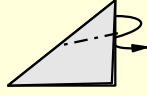

折り線をつけても少し開いて間に折る



### スイカ&棒の完成作品

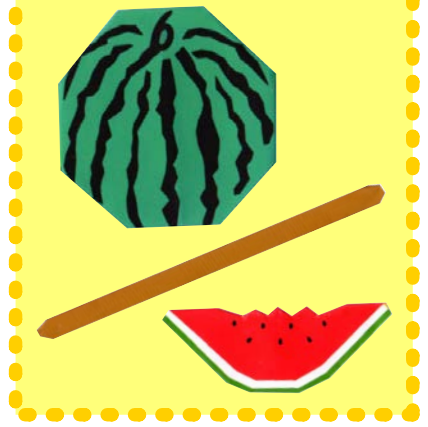

スイカ1の折り方

- ① 折り線をつけてもどす
- ② 折り線をつけてもどす
- ③ ▲の中心を指で押さえて図④のようにたたむ
- ④ うしろに折る
- ⑤ 下の左右の角を間に折る
- ⑥ 残りを間に折る
- ⑦ できあがり

スイカ2の折り方

- ① 角をまん中まで折る
- ② 折り線のとおり折る
- ③ 半分に折る
- ④ 上の左右の角はなかわり折りで折りこむ
- ⑤ 4カ所切りこみを入れて折り線のとおりうしろに折る
- ⑥ できあがり